

# OPERATION MANUAL

## DRA-9600

### DIGITAL REMOTE CONTROLLER











파스컴 제품을 구입해 주셔서 대단히 감사 합니다.

사용하시기 전에 본 사용 설명서(특히 안전을 위한 주의사항)를 잘 읽어 보시고 정확하게 사용하여 주시기 바랍니다.











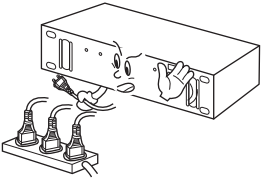

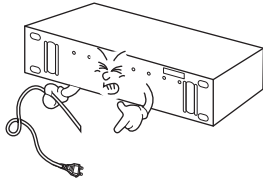

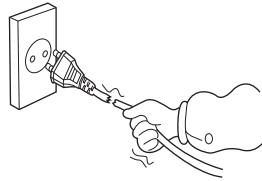

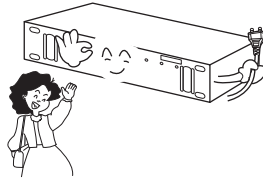

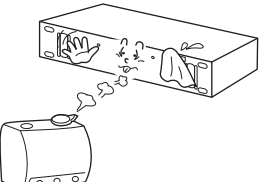
본제품이 정상적인 동작 상태가 아닌 상황에서 발생한 방법 및 방재사고에 대해서는 당사가 책임지지 않습니다.

# 안전상 경고 및 주의

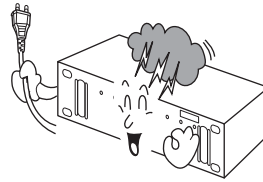
제품을 올바르게 사용하여 위험이나 재산상의 피해를 미리 막기 위한 내용입니다. 반드시 지켜 주시기 바랍니다.

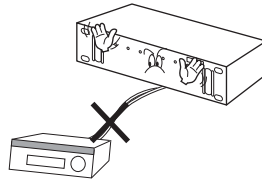
 <p><b>경고</b></p>	<p>표시사항을 위반할 때 심각한 상해나 사망이 발생할 가능성이 있는 내용입니다.</p>	<ul style="list-style-type: none"> <li> 일반적 금지를 나타냅니다.</li> <li> 분해 금지를 나타냅니다.</li> <li> 접촉 금지를 나타냅니다.</li> <li> 반드시 지켜야 할 준수사항을 나타냅니다.</li> <li> 전원플러그를 콘센트에서 반드시 뽑을 것을 나타냅니다.</li> <li> 감전에 대한 경고 및 주의를 나타냅니다.</li> <li> 화재에 대한 경고 및 주의를 나타냅니다.</li> </ul>
 <p><b>주의</b></p>	<p>표시사항을 위반할 때 경미한 상해나 부상이 발생할 가능성이 있는 내용입니다.</p>	

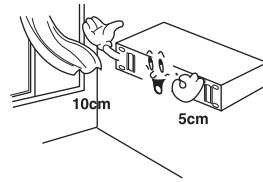
## 경고

<p>전 원 및 설 치</p>	<p>하나의 전원 콘센트에 여러제품을 동시에 사용하지 마세요. - 이상 발열로 인한 화재의 원인이 됩니다.</p>  <p style="text-align: center;">  금지     화재         </p>	<p>전원코드를 무리하게 구부리거나 무거운 물건을 놓지 마세요. - 손상된 전원 코드 사용시 감전, 화재의 원인이 됩니다.</p>  <p style="text-align: center;">  금지     감전     화재         </p>	<p>젖은 손으로 절대 전원 코드를 쪼개거나 빼지 마세요. - 감전의 원인이 됩니다.</p>  <p style="text-align: center;">  금지     화재         </p>	<p>오랫동안 사용하지 않을 경우에는 전원플러그를 콘센트로부터 뽑아 놓으세요. - 제품 수명단축 및 화재의 원인이 됩니다.</p>  <p style="text-align: center;">  요청     화재         </p>
	<p>기름, 연기, 습기가 많은곳, 물(빗물)이 튀는곳에는 설치 하지 마세요. - 감전, 화재의 위험이 있습니다.</p>  <p style="text-align: center;">  금지     감전     화재         </p>	<p>천동, 번개가 칠때는 제품을 설치 하지 마세요. - 감전, 화재의 원인이 됩니다.</p>  <p style="text-align: center;">  금지     감전     화재         </p>	<p>정격이 다른 타회사 제품과 임의로 연결, 설치하여 사용하지 마세요. - 고장, 화재의 원인이 됩니다.</p>  <p style="text-align: center;">  금지     화재         </p>	<p>열이 발생하는 제품의 설치시 벽으로 부터 일정거리 (10cm) 이상의 거리를 두어 통풍이 잘 되게 설치해 주세요. - 내부온도 상승으로 인한 화재의 원인이 됩니다.</p>  <p style="text-align: center;">  금지     화재         </p>

# ! 경고

## 청소 및 사용

사용자 임의로 절대 분해, 수리, 개조하지 마세요. (수리할 필요가 있을 때에는 서비스 센터로 연락하세요.)  
- 감전, 화재의 원인이 됩니다.

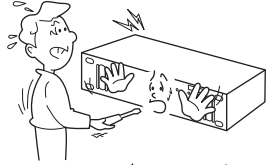

분해금지    감전    화재

제품에서 이상한 소리, 타는 냄새, 연기가 나면 즉시 전원코드를 빼고 서비스 센터로 연락하세요.  
- 감전, 화재의 원인이 됩니다.

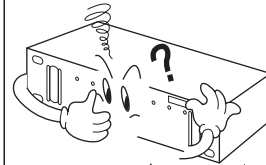

플러그분리    감전    화재

제품 통풍구에 젓가락, 철사, 송곳 등의 금속체나 종이, 성냥 등의 불에 타기 쉬운 물건을 집어 넣지 마세요.  
- 감전, 화재의 원인이 됩니다.

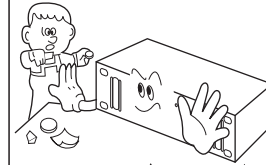

금지    감전    화재

DC용 제품의 경우 지정된 규격의 건전지 외에는 사용하지 마세요.  
- 감전, 화재의 원인이 됩니다.



요청

# ! 주의

## 전원 및 설치

전원 플러그가 흔들리지 않도록 안쪽끝까지 정확히 꽂아주세요.  
- 접촉이 불안정한 경우 화재의 원인이 됩니다.

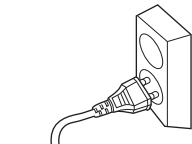

요청    화재

전원코드를 뺄 때에는 플러그를 잡고 빼주세요. (코드를 잡고 당기면 심선의 일부가 끊어 집니다.)  
- 감전, 화재의 원인이 됩니다.



요청    감전    화재

전원코드를 절단하여 연결시 감전 사고의 위험이 있으니 반드시 전원을 차단한 상태에서 주의하여 설치하십시오.  
- 감전, 화재의 원인이 됩니다.

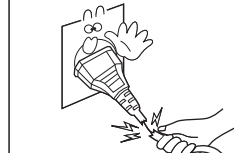

요청    감전    화재

제품설치시 지정된 나사를 사용하여 견고하게 고정하여 주십시오.  
- 사용중 떨어져 다칠 수 있습니다.

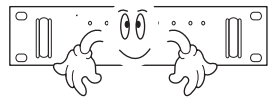

요청

불안정한 곳이나 제품보다 작은 받침대에 설치하지 마십시오.  
- 사용중 건드려 떨어져 다칠 수 있습니다.

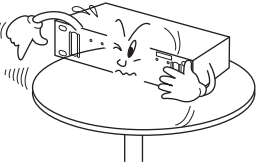

요청

DC용 제품의 경우 반드시 사용 전압과 전류를 확인하시고 제규격에 맞는 정류기를 사용 하십시오.  
- 화재의 원인이 됩니다.

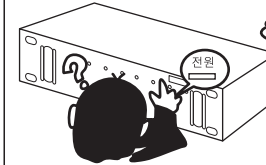

요청    화재

난방기구등 열이나는 곳이나 직사 광선이 직접들어오는 곳은 피해 설치하여 주십시오.  
- 화재의 원인이 됩니다.

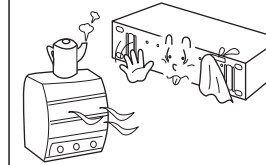

요청    고온    화재

## 청소 및 사용

제품을 청소할 때는 전원 코드를 빼고 부드러운 마른 헝겊으로 닦아 주세요.  
(왁스, 벤젠, 알콜, 신나, 세제제등의 화학약품을 사용하지 마십시오.)



금지

제품을 떨어 뜨리거나 충격을 주지 마세요.  
- 고장의 원인이 됩니다.

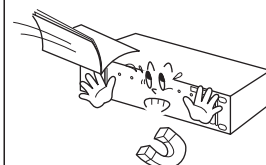

금지

제품은 지정된 최대 통화거리내에서 지정된 연결선 (케이블)을 사용하여 주십시오.  
- 제품성능이 저하 됩니다.

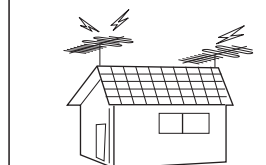

요청

# DIGITAL REMOTE PAGING AMPLIFIER

## 사용하시기 전에

파스컴 제품을 구입해 주셔서 대단히 감사합니다.

사용하시기 전에 본 사용설명서를 잘 읽어보시고 바르게 사용하여 주시기 바랍니다.

## 품질보증에 대하여

사용설명서 후면에 품질보증란이 포함되어 있습니다.

이 보증서에 의해 구입하신 날로부터 1년간은 무상수리의 보증을 실시하고 있으며, 제품수리, 교환 환불에 대한 보상기준은 경제 기획원 "소비자 피해 보상규정"에 따라 실시하고 있습니다.

단, 품질보증 기간이 경과 하였거나 사용자 부주의, 당사 대리점이나 서비스기사가 아닌 사람이 수리하여 고장이 났을 경우, 기타 천재지변의 경우에는 실비의 수리비와 부품대를 청구합니다.

## 설치시 주의사항

다음과 같은 장소에 설치하면 고장의 원인이 되는 수가 있으니 각별히 주의하여 주십시오.

● 직사광선이 직접 닿는 곳이나 스팀, 히터, 난로 등 발열체가 가까이 있는 곳.

● 통풍이 나쁘고 습기나 먼지가 많은 곳.

(RACK에 조립하여 사용할 때는 가급적 통풍이 잘 되도록 설계된 RACK을 사용하여 주십시오.)

● 자화성 기기가 가까이 있는 장소.

● 진동이나 경사가 있는 불안정한 장소.

● 알코올이나 분무식 살충제 등 인화성이 강한 물질이 근처에 있는 장소.

※ 본 기기를 청소하실 때는 물기가 없는 부드러운 헝겊에 포리왁스 등을 묻혀 가볍게 닦아내면 깨끗하게 보존하실 수 있습니다.

## 제품의 특징

### ● 일반방송 및 화재방송 기능

동-계단-층 방식의 구성으로 일반방송과 화재방송을 하실 수 있습니다.

화재발생시에는 LCD 화면을 통하여 발화층의 화재정보를 표시하며 경보음과 섬광으로 알려 줍니다.

### ● 마이크 음량 검출 자동 종료 기능

마이크 방송중 일정시간(약10초)동안 마이크 입력이 없을 경우에 자동으로 마이크 방송을 종료하도록 설정 할 수 있습니다.

### ● 우선순위 동작기능

리모트 앰프별로 우선순위를 지정하여, 우선순위 높낮이 값으로 우선방송을 하실 수 있습니다.

### ● 외부입력

외부기기의 음원을 입력받아 방송 할 수 있습니다.

### ● 통신방식

RS485 통신방식과 전력선 통신방식 선택 가능.

통신속도 : 1200bps ~ 9600bps 선택가능 (Normal 2400bps)

## 전면 패널 각 부의 명칭과 기능

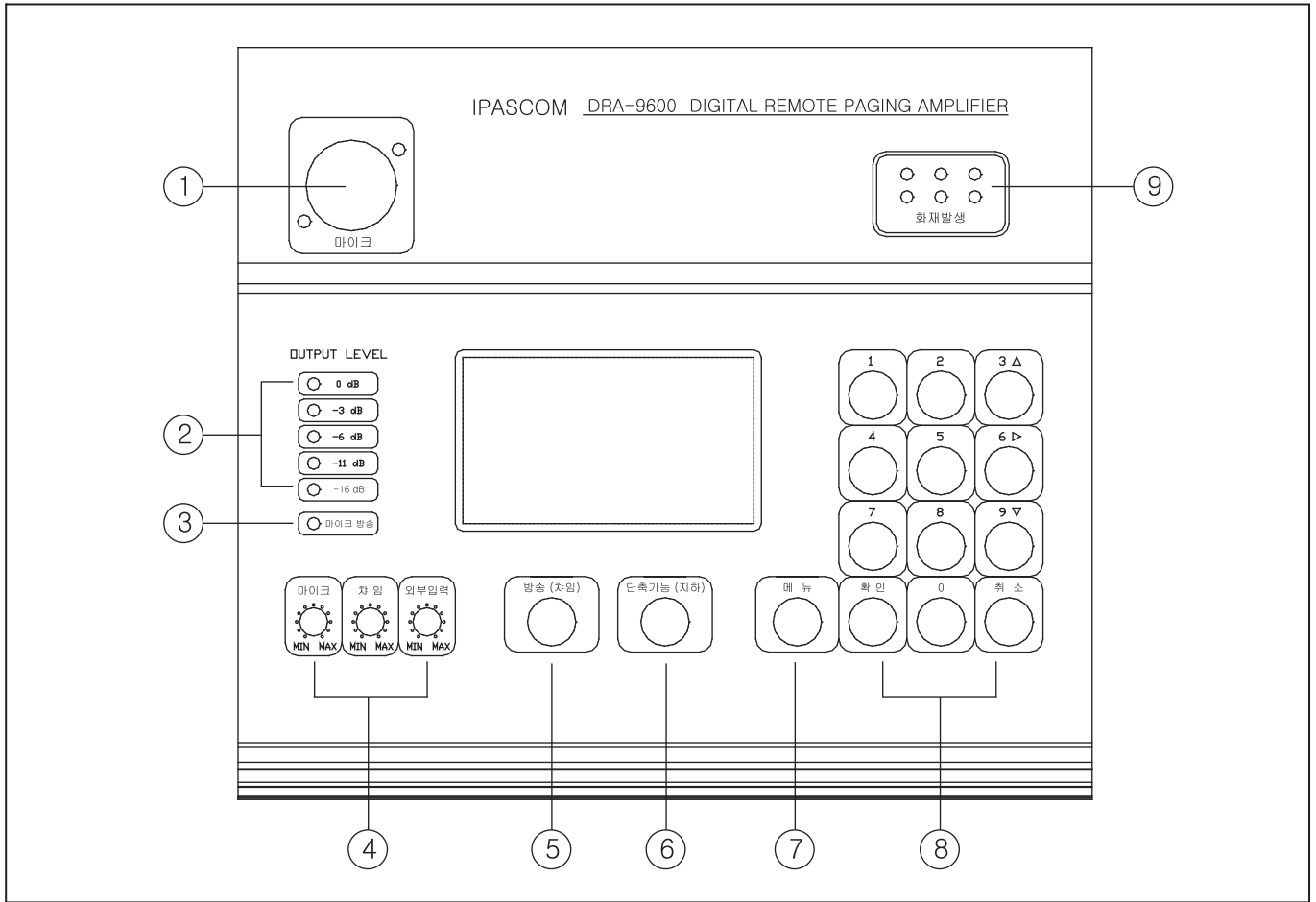

### 1. 마이크 입력단자

마이크를 연결하는 단자입니다.

### 2. 음량 출력 레벨메터

출력되는 마이크, 외부입력, 차임 음량의 높낮이를 표시 합니다.

### 3. 마이크 방송 상태 디스플레이

마이크 방송중일 경우 점등합니다.

### 4. 음량 조절 볼륨

마이크, 차임, 외부입력의 출력음량을 조절할 때 사용됩니다.

## 5. 마이크방송(차임) 버튼

마이크방송을 시작하거나 종료할 때 사용됩니다.

## 6. 단축기능(지하)

전체방송을 하기위해 전체선택, 취소를 하거나 차임없이 마이크방송을 할 경우에 사용됩니다.

## 7. 메뉴버튼

개별방송이나 시스템설정을 할 경우 사용됩니다.

## 8. 숫자 입력 버튼

개별방송이나 시스템설정시 해당하는 번호를 선택, 취소 할 경우에 사용됩니다.

## 9. 섬광 등

화재발생시 적색 섬광 등이 점멸 합니다.

# DIGITAL REMOTE PAGING AMPLIFIER

## 후면 패널 각 부의 명칭과 기능

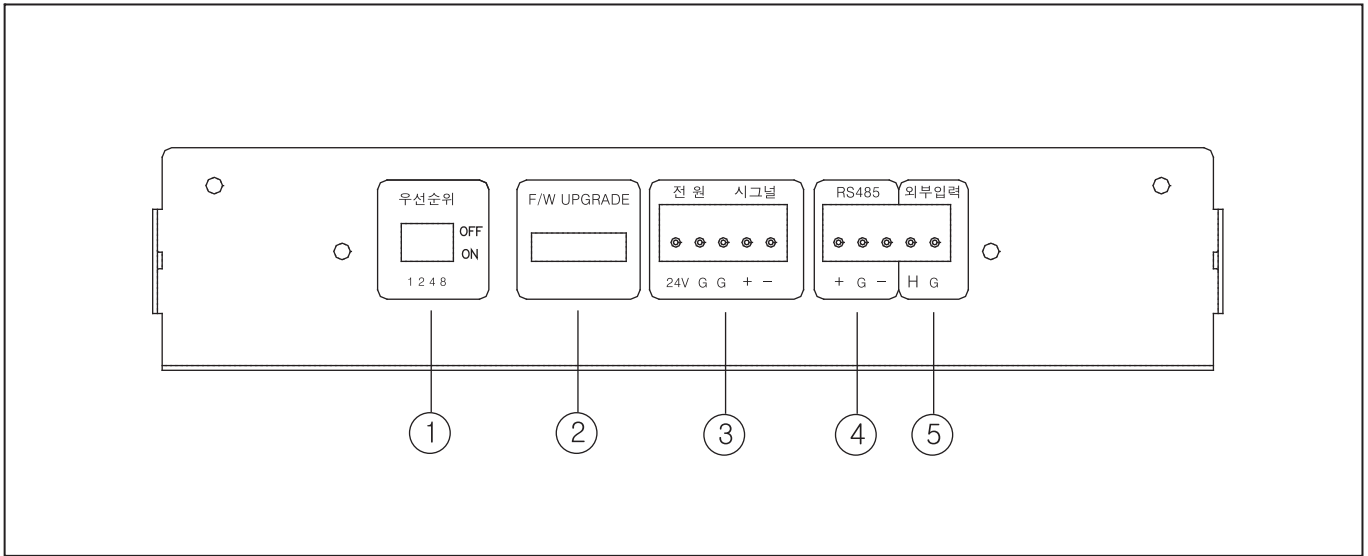

### 1. 우선순위 설정 스위치

리모트 앰프를 여러대 사용하는 경우 우선순위를 지정하여 운영할 경우 사용합니다.

### 2. 펌웨어 업그레이드 단자

시스템의 내부 소프트웨어를 업그레이드 하는 단자입니다. \* 업그레이드는 본사나 대리점에서 진행합니다.

### 3. 전원입력 및 시그널 출력 단자

전원은 DC24V의 어댑터를 연결하며, 시그널 출력은 EM-9600의 RM 입력단자에 연결합니다.

**\*주의 : 반드시 DC24V 극성이 바뀌지 않도록 연결하십시오.**

### 4. RS485 통신 단자

RS485 통신방식을 사용하는 경우 연결합니다.

### 5. 외부입력 단자

UNBALANCE의 외부기기의 음성출력을 연결합니다. (600mV)



## 메뉴, 조작 및 설정방법 (랙 전관방송 모드)

메뉴

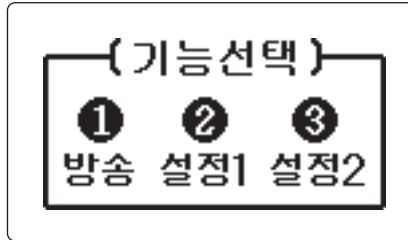

- 1 : 방송 - [동-계단-층] 단위로 개별로 방송 할 지역을 선택하여 방송 할 경우에 사용합니다.  
0~99개의 동, 계단, 층을 선택하여 총 99동-99계단-99층까지 지정하실 수 있습니다.
- 2 : 설정1 - 동단위설정 , 조작방법설정 , 날짜와 시간설정의 기능이 있습니다
- 3 : 설정2 - 자동차임설정 , 자동 방송종료 설정의 기능이 있습니다.

메뉴

- 방송

아파트 운용 모드

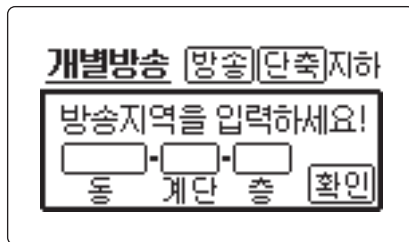

학교 운용 모드

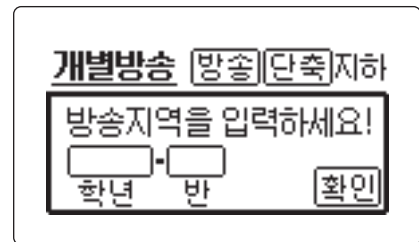

- 0 ~ 9 : [동-계단-층]을 지정 할 때 사용하는 숫자 키 입니다. \*학교운용 모드에는 [학년(동)]-[반(층)]
- 방 송 : 마이크 방송을 시작할 때 사용합니다.
- 단 축 : 지하 층을 입력할 때 사용합니다.
- 확 인 : 입력한 [동-계단-층]의 스피커 채널을 연결하도록 합니다.
- 취 소 : 입력한 [동-계단-층]의 스피커 채널을 연결 해제하도록 합니다.

# DIGITAL REMOTE PAGING AMPLIFIER

메뉴

설정1

설정2

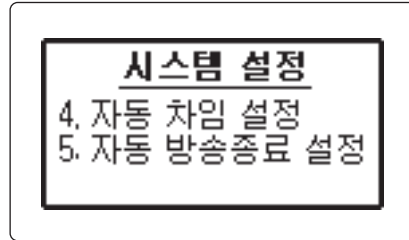
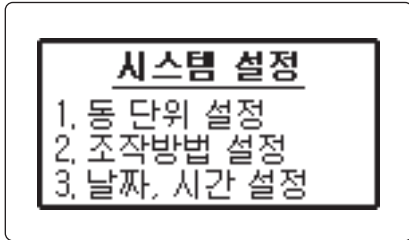

1. 동단위 설정 : 아파트 단지의 구성 단위를 설정 합니다. 예) 1001동 일경우 앞단위 "10"입력.
2. 조작방법 설정 : 개별방송의 운영방식을 아파트나 학교 방식으로 선택합니다.
3. 날짜, 시간 설정 : 시스템의 날짜와 시간을 설정 합니다.
4. 자동차임 설정 : 방송(차임)버튼을 눌러 마이크방송을 시작할 때 자동으로 차임이 발생되도록 하거나 차임이 발생되지 않도록 설정합니다.
5. 자동 방송종료 설정 : 마이크방송 중 마이크 음량을 감지하여 일정시간(약10초)동안 입력이 없으면 자동으로 마이크방송을 종료하는 기능의 사용 유무를 설정합니다.

메뉴

설정1

동단위설정

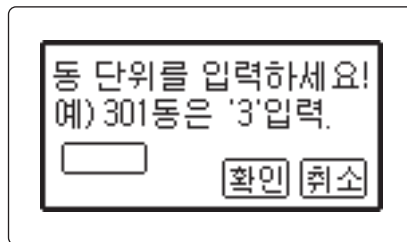

- 동단위는 장비를 설치, 운용하고자 하는 아파트 단지의 동단위 앞자리 두자리를 입력합니다.
- 예) 단지내 동이 501동 ~ 509동일 때, 동단위는 "05" 입력.
- 예) 단지내 동이 1010동 ~ 1020동일 때, 동단위는 "10" 입력.

메뉴 - 설정1 - 조작방법 설정

1번      2번

아파트 운용 모드      학교 운용 모드

**조작방법 설정**

1. 아파트(동-계단-층)  
2. 학교방송(동-층)

**개별방송** [이동][단축]지하

방송지역을 입력하세요!

[ ] - [ ] - [ ]    [확인]

동    계단    층

**개별방송** [이동]자리

방송지역을 입력하세요!

[ ] - [ ]    [확인]

학년    반

개별방송 제어시 사용할 모드를 선택합니다. 아파트 운용 모드 일 경우에는 [동-계단-층] 단위로 제어가 가능하며, 학교 운용 모드 일 경우에는 [동-층] 단위로 제어가 가능합니다.

**\* 학교모드의 계단은 01계단으로 고정되며, 화재발생시 층에 관계없이 전체지역(전체 층)에 방송됩니다.**

메뉴 - 설정1 - 날짜,시간설정

[ ] - [ ] - [ ]	⌚
년    월    일	
[ ] - [ ] - [ ]	[확인]
시    분    초	

현재의 날짜와 시간을 두자리씩 연속하여 입력후 확인 버튼을 누르시면 설정이 완료됩니다.

## DIGITAL REMOTE PAGING AMPLIFIER

메뉴 - 설정2 - 자동 차임 설정

방송을 시작할 때 자동으로 차임이 출력되도록 하시겠습니까?  
예(1번), 아니오(2번) [취소]

예(1번) : 마이크 방송을 시작하거나 종료할 때 자동으로 시작차임과 종료차임이 발생합니다.

아니오(2번) : 마이크 방송시 차임이 발생되지 않습니다.

메뉴 - 설정2 - 자동 방송종료 설정

방송중 음량을 검출하여 자동으로 종료되도록 하시겠습니까?  
예(1번), 아니오(2번) [취소]

예(1번) : 마이크 방송중 마이크 음량을 감지하여  $-16\text{dB}$  이하로 약 10초정도 될 경우 자동 종료됩니다.

아니오(2번) : 마이크 방송시 종료를 할 때까지 자동 종료하지 않습니다.

## 메뉴, 조작 및 설정방법 (APT Series 모드)



- 1 : 그룹은 APT 시리즈의 그룹(동)에 설정된 릴레이그룹을 On/Off 할 수 있습니다.  
1번, 2번, 3번, 4번 키를 한번씩 누를때마다 On/Off 전환.
- 2 : [확인]키는 전체선택
- 3 : [취소]키는 전체해제
- 4 : 동은 APT 시리즈의 본체 어드레스 번호를 지정하여 해당하는 장비만 컨트롤 하거나, 전체를 선택하여 컨트롤 할 수 있습니다.

### 1번

연결할 APT의 본체 어드레스 지정

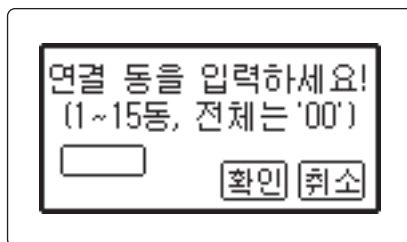

동의 지정은 1동부터 15동까지 지정할 수 있으며, 전체를 지정하려면 0동을 입력하면 됩니다.

## 단축기능(지하)

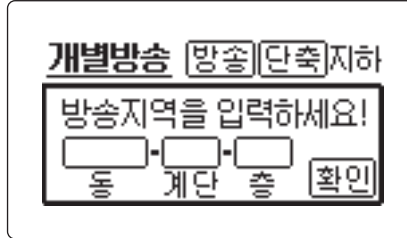

0 ~ 9 : [동-계단-층]을 지정 할 때 사용하는 숫자 키 입니다.

방 송 : 마이크 방송을 시작할 때 사용합니다.

단 축 : 지하 층을 입력할 때 사용합니다.

확 인 : 입력한 [동-계단-층]의 스피커 채널을 연결하도록 합니다.

메 뉴 : [동], [계단], [층]의 자리의 위치를 이동합니다.

취 소 : [동-계단-층] 값의 내용을 지우거나 대기상태로 빠져나갑니다.

## 메뉴

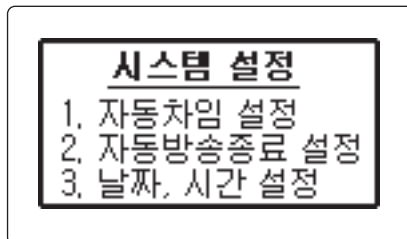

7페이지 [랙 전관 방송 모드]와 사용방법 동일

## 메뉴, 조작 및 설정방법 (PANDORA 모드)



- 1 : 채널의 선택은 PANDORA 시리즈의 채널에 해당하는 스피커를 On/Off 할 수 있습니다.  
1번부터 10번까지의 키를 한번씩 누를때마다 On/Off 전환.
- 2 : [확인]키는 전체선택
- 3 : [취소]키는 전체해제

메뉴

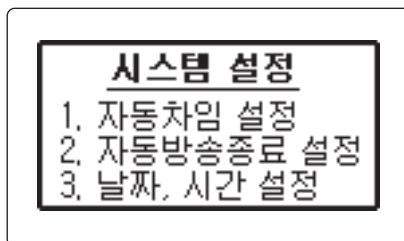

7페이지 [랙 전관 방송 모드]와 사용방법 동일

# DIGITAL REMOTE PAGING AMPLIFIER

## 장비 설치 및 설정 방법

### 1. DMC-9600se(Main Controller)

DMC-9600(Main Controller)와 데이터 연동은 전력선 통신방식으로 연동하거나 RS485 통신방식으로 선택하여 연동이 가능합니다.

#### 전력선(PLC) 통신방식

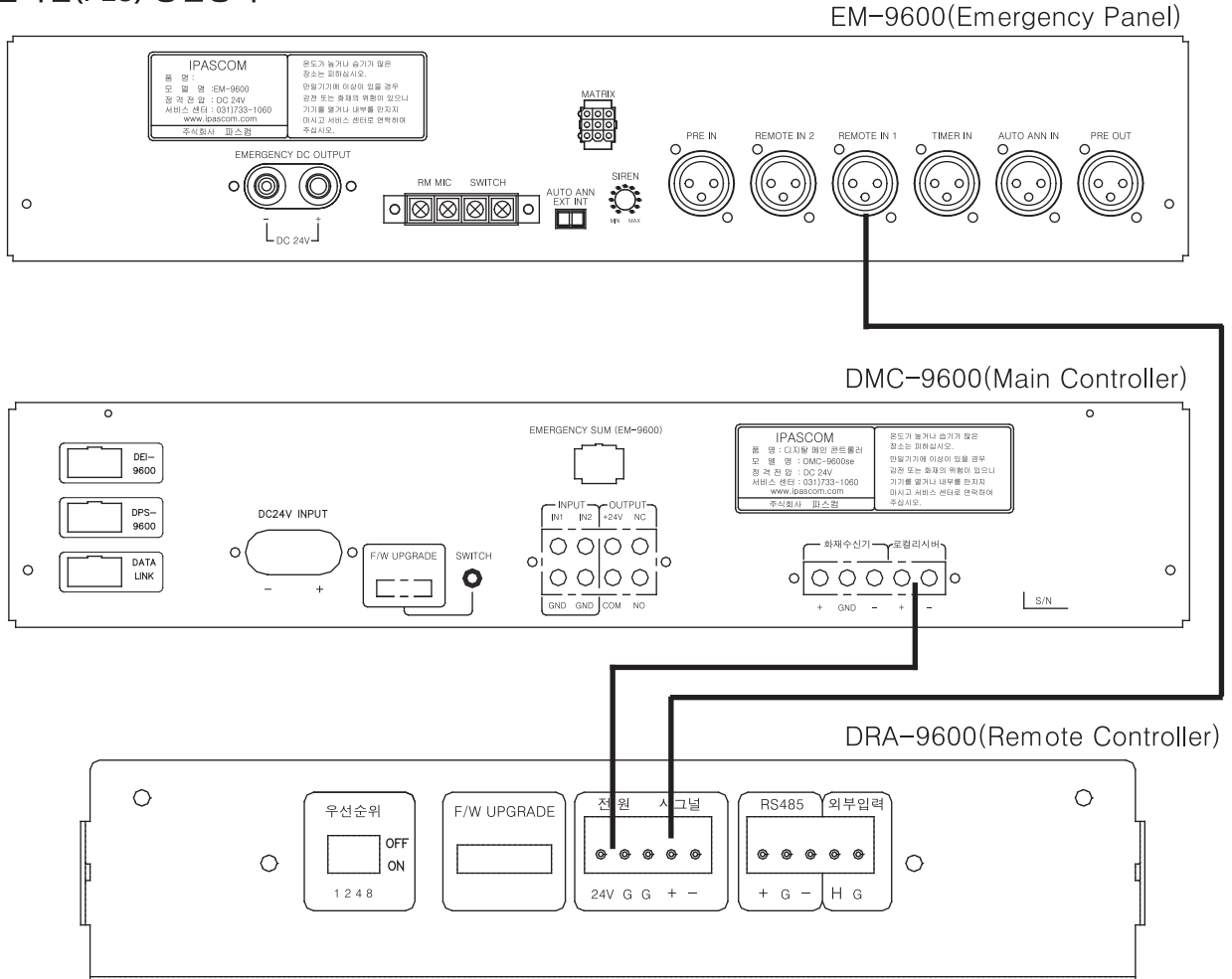

DRA-9600(Remote Amplifier)을 2대 사용하는 경우에는, 2번째 DRA-9600은 EM-9600(Emergency Panel) RM2 단자에 연결 하시기 바랍니다.

DRA-9600을 2대 이상 사용하실 경우에는 DRI-9600(Remote Interface)를 사용하셔야 합니다.

**\* 주의 :** DRA-9600의 우선순위 DIP스위치의 값을 반드시 설정 하여야 합니다.

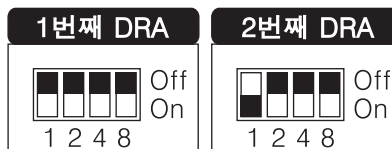



# DIGITAL REMOTE PAGING AMPLIFIER

## RS485 통신방식

EM-9600(Emergency Panel)

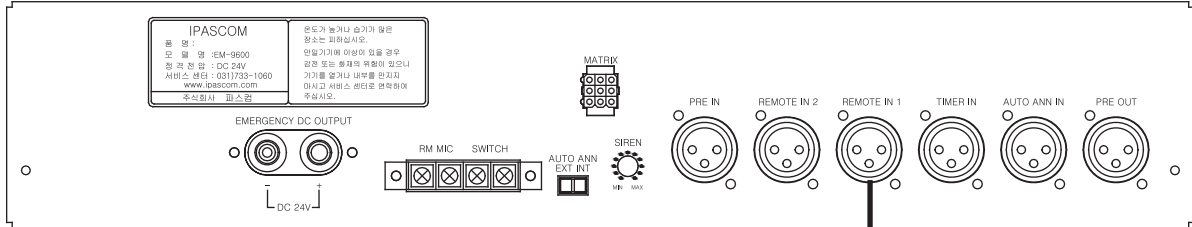

DMC-9600(Main Controller)

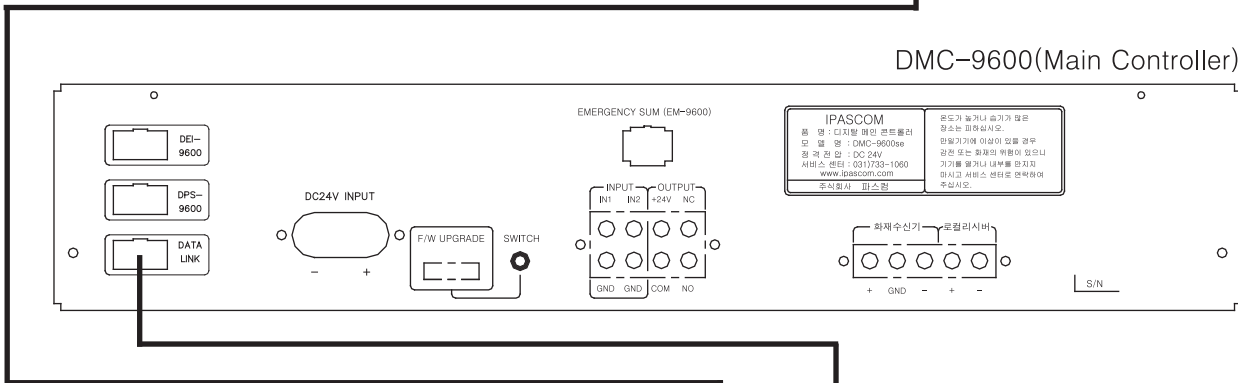

DRA-9600(Remote Controller)

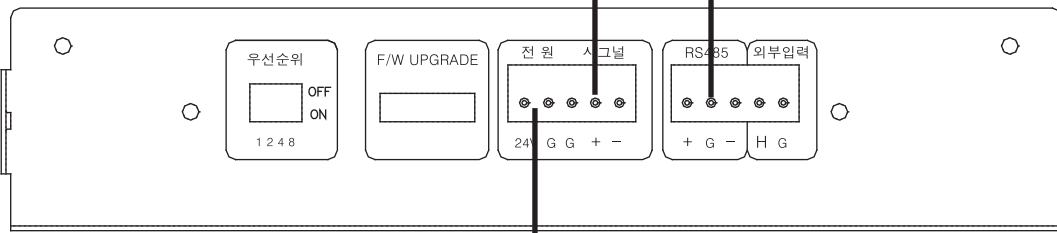

DC24V 아답터 전원 공급

## 상세 연결도

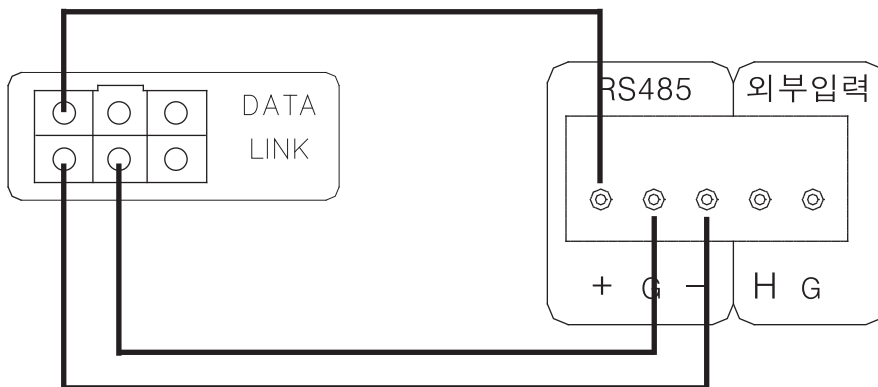

# DIGITAL REMOTE PAGING AMPLIFIER

## 2. DRI-9600(Remote Interface)

DRI-9600(Remote Interface) 1대에는 리모트앰프를 8대 연결이 가능하며, DMC-9600에는 최대 DRI-9600을 2대까지 연동하여 총 16대의 리모트앰프를 증설 할 수 있습니다.

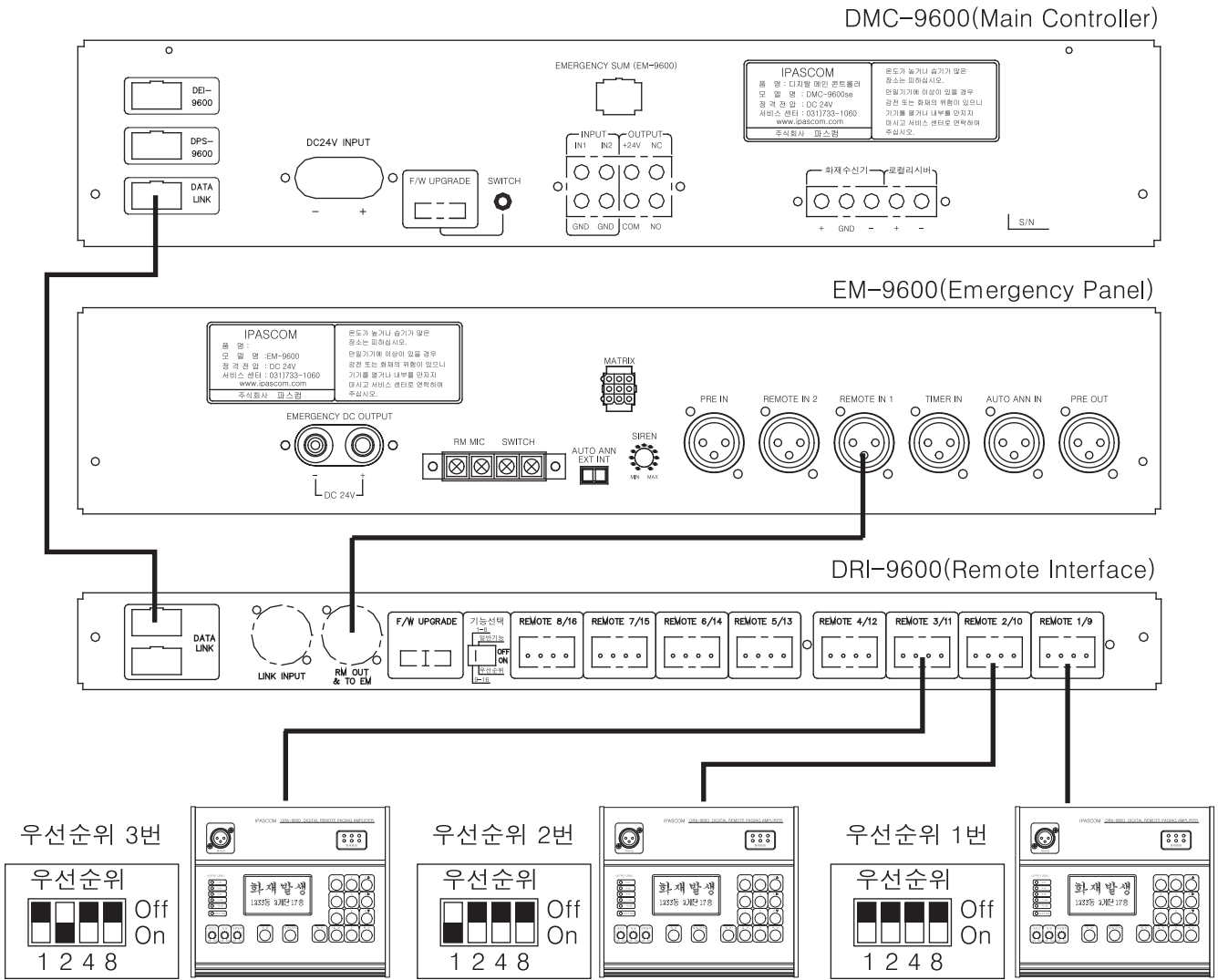

- 12페이지 연동장비 설정에서 DRI를 USE로 설정하시기 바랍니다.
- 리모트앰프의 우선순위 DIP스위치를 설정하시기 바랍니다.

**\* 주의 :** DRI-9600을 사용하는 경우에는 리모트앰프를 DMC-9600에 직접 연결 할 수 없으며, EM-9600의 RM1 단자만 사용합니다. (RM2 사용불가)

**\* 19페이지 DIP스위치 설정방법 참조.**

## 3. APT Series(Emergency Broadcasting Amplifier)

APT Series 제품을 최대 15대까지 연결이 가능하며, 각각의 장비별 어드레스를 지정하여 개별이나 전체로 원격제어 및 방송을 할 수 있습니다.

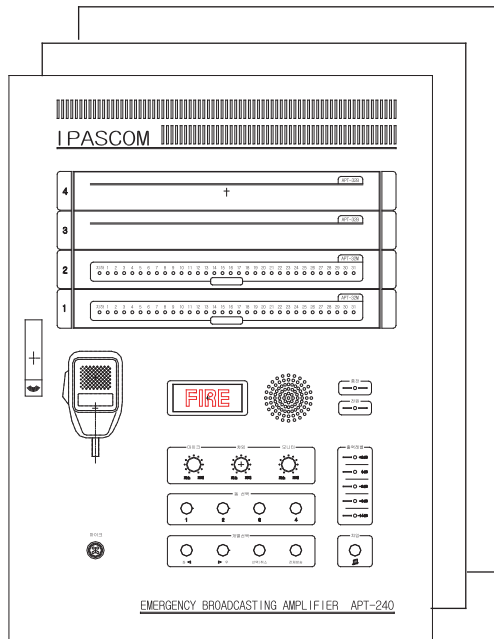

APT Terminal B'D



DRA-9600(Remote Controller)

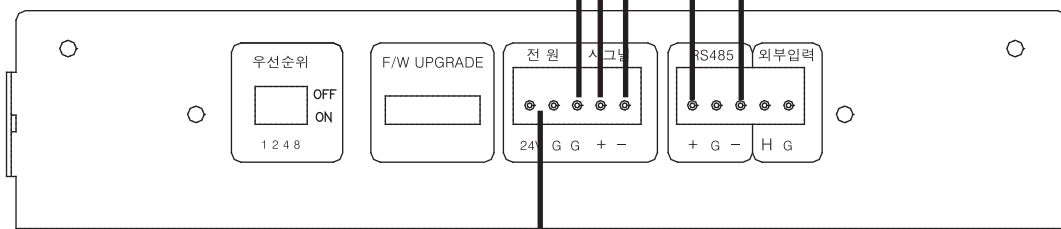

DC24V 아답터 전원 공급

# DIGITAL REMOTE PAGING AMPLIFIER

## 4. PANDORA(Multi Combination Amplifier)

PANDORA 제품은 1대 연결을 기본으로 하며, 여러대 동시 연동이 가능하나 제어 채널이 PANDORA 전체로 원격제어 됩니다. (개별제어 불가)

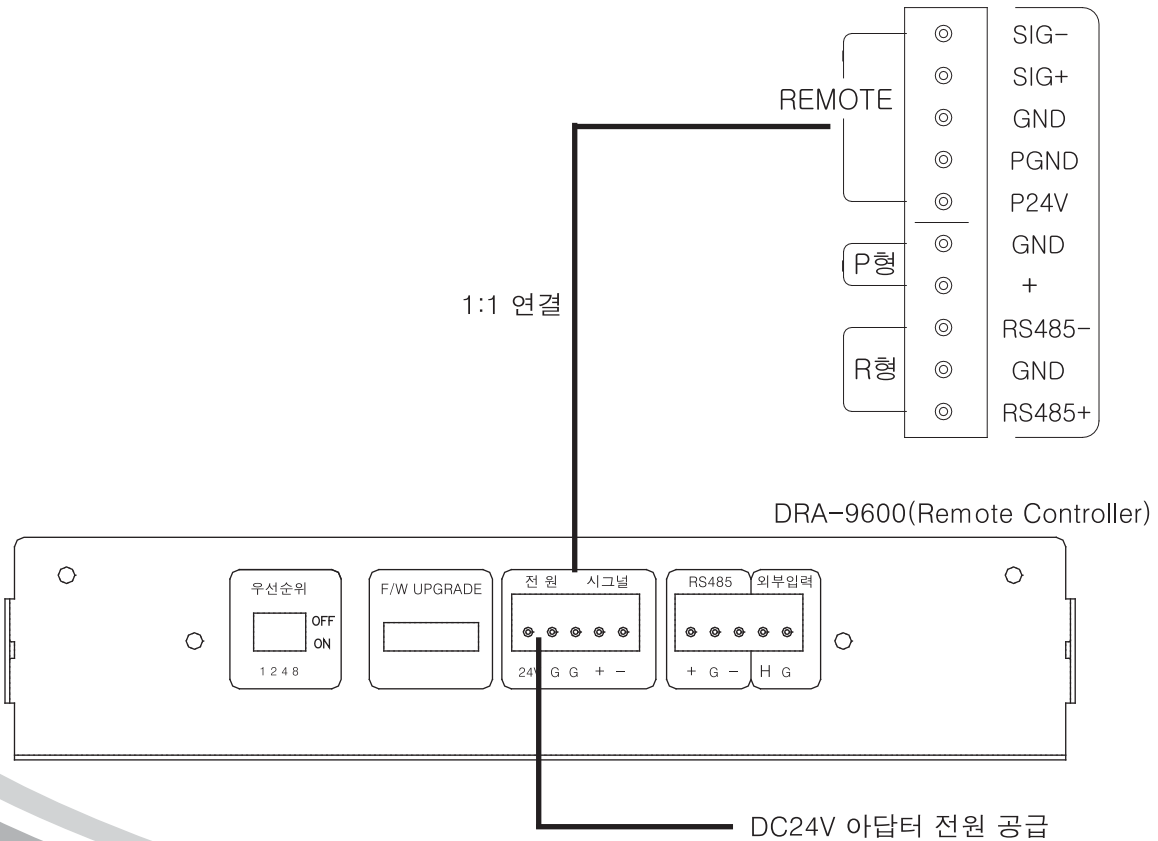
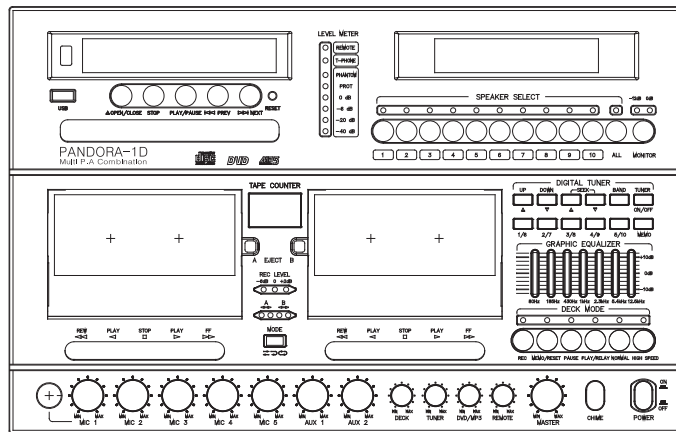









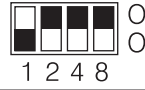

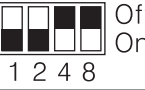
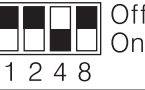
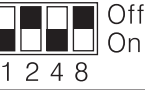
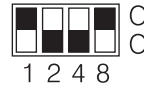
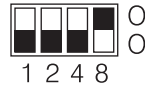
## 딥스위치 설정방법

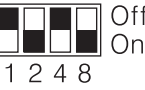
각각의 장비마다 [우선순위]나 [기능선택]을 지정하여야 합니다.

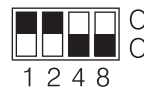
1,2,4,8 자릿수의 조합으로 해당 스위치를 On 하면 값이 설정되며, 아래의 기본 설정 표를 참조하시어 설정하시기 바랍니다.

- DRA-9600의 경우

<b>0번</b>	<b>1번</b>	<b>2번</b>	<b>3번</b>	<b>4번</b>	<b>5번</b>
 1 2 4 8	 1 2 4 8	 1 2 4 8	 1 2 4 8	 1 2 4 8	 1 2 4 8
<b>6번</b>	<b>7번</b>	<b>8번</b>	<b>9번</b>	<b>10번</b>	<b>11번</b>
 1 2 4 8	 1 2 4 8	 1 2 4 8	 1 2 4 8	 1 2 4 8	 1 2 4 8
<b>12번</b>	<b>13번</b>	<b>14번</b>	<b>15번</b>		
 1 2 4 8	 1 2 4 8	 1 2 4 8	 1 2 4 8		

- DRI-9600의 경우

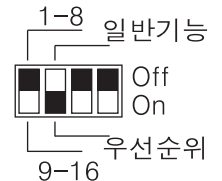
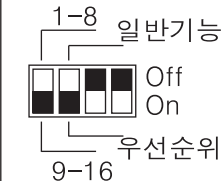
<b>DRA 1 ~ 8대</b>	<b>DRA 9 ~ 16대</b>
 1-8 일반기능 9-16 우선순위	 1-8 일반기능 9-16 우선순위

# DIGITAL REMOTE PAGING AMPLIFIER

---

## SPECIFICATIONS

※ 전기적 특성

- 통신방식 ----- 2400bps, RS485, PLC
- 제어범위 ----- DMC-9600, APT Series, PANDORA-D
- 외부입력 ----- unbalance 오디오 입력 1채널
- 디스플레이 ----- LED, 128\*64 Graphics LCD
- 사용전원 ----- DC24V / 122mA
- 중량 ----- 1Kg
- 외형 ----- 235(W) × 200(H) × 65(D) mm
- 부속품 ----- 사용설명서 1부  
DC24V 아답터 1개

※ 본 규격은 당사 규정에 따라 일부 약간의 변동이 있을 수 있습니다.

# 제 품 보 증 서

본 제품은 ISO 9001 품질보증 시스템에서 철저한 품질 검사를 거쳐 만들어진 제품입니다.			
보상기준	제품 수리, 교환, 환불에 대한 보상 기준은 재정 경제부 고시 제 2000-21호 규정에 의거 합니다.		
품질보증기간	1년	수리용 부품 보유기간	제품단종후 5년
소비자 피해 보상 안내	<ul style="list-style-type: none"> <li>• 상기 품질보증기간동안에 소비자의 정상적인 사용 상태에서 고장이 발생하였을 경우 구입하신 대리점이나 본사 서비스 센터에서 무상수리를 하여 드립니다.</li> <li>• 품질보증기간이 경과한 경우와 보증기간이내라 하더라도 아래사항에 대하여는 실비의 수리비와 부품대를 청구 합니다. (출장을 요할경우는 출장비 포함)                         <ul style="list-style-type: none"> <li>- 고객의 고의 또는 과실에 의한 고장의 경우</li> <li>- 당사의 대리점이나 서비스 기사가 아닌 사람이 수리하여 고장이 났을 경우</li> <li>- 기타 천재지변에 의한 제품 고장 또는 손상이 발생한 경우등</li> </ul> </li> </ul>		
제 품 구 입 정 보	품명 및 형식명	DRA-9600	
	정격 전압	AC 220V/60Hz	정격 소비 전력
	구 입 일	년    월    일	구입점(상호)
	• 품질보증 기간은 고객께서 구입한 날로부터 산정되므로 본 제품 보증서에 일자를 기재 받으시고 잘 보관 하시기 바랍니다.		

## 주식회사 파스컴

본사 및 공장 : 경기도 광주시 초월읍 경충대로 1333-32

TEL : (031) 733-1060

FAX : (031) 733-1059

A / S 전용 TEL : (070) 7844-6787

FAX : (031) 733-1063

Home page : [www.ipascom.com](http://www.ipascom.com)

