

---

**UHF** PLL System, multi-channels  
IR Auto-scan Frequency  
True Diversity Professional  
Wireless Microphone

**USERS MANUAL**

---



## 무선마이크로폰의 특징 및 작동 가이드

### 특징:

1. 전파 방해로부터 월등한 UHF 925MHz-937.5MHz 대역을 적용한다.
2. 트루 다이버시티 회로 및 PLL (Phrase Locked Loop / 위상 고정 루프) 시스템을 채택하여 전송 안정성을 확보 함.
3. IR동기화 방식 사용으로 트랜스미터에 수신 주파수를 로딩하고 사용 편리성을 높임.
4. 전파장애를 피하기 위한 고도의 디지털 감시 주파수
5. 오토 뮤트 및 쇼크 제거 회로가 전원 온/오프시 잡음을 방지
6. 오토 스캔 주파수 선택 기능으로 전파방해를 받지 않은 주파수를 신속하게 찾아 자동 설정되어 설치가 간단함.
7. RF 파워 및 감도조절로 인해 사용 거리가 효과적으로 관리됨.
8. 배터리가 낮을 때도 트랜스미터 성능에 영향이 없도록 이중 부스트 회로 디자인 도입
9. 오작동으로 인한 고장 방지를 위해 간단한 작동 인터페이스 및 간단한 작동 버튼 배치
10. 강의나 노래를 위한 고감도 마이크팩 사용.
11. 전파방해 없이 8개 채널 수신기 동시 사용 가능

## 안전 수칙

주의: 감전이나 화재를 방지하기 위해 본 장비를 고온이나 습한 환경을 피하여 사용해야 함..

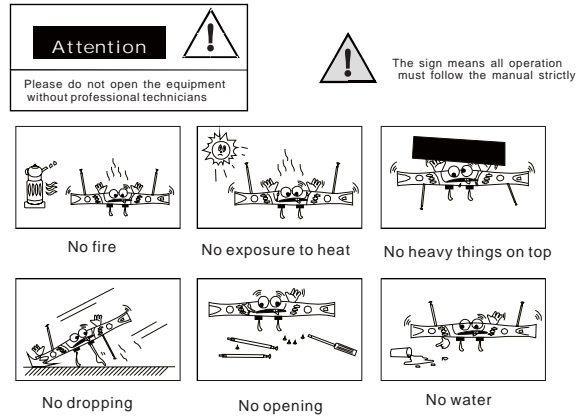

위 환경에서는 사용하지 말 것!

1. 매뉴얼 숙지 사용 전 안전 수칙 및 작동 가이드에 대해 꼼꼼히 읽어 볼 것.
2. 매뉴얼 보관 향후 참고를 위해 매뉴얼을 보관할 것.
3. 주의 작동 및 사용 시 유의사항에 주의를 기울일 것.
4. 지시사항 준수 작동 관련 지시사항을 철저히 따를 것.
5. 추가 부속품 사고 방지를 위해 제조사가 제안한 추가 부속품만 사용할 것.
6. 비 & 습도 본 장비 사용 시 물기가 없도록 유의할 것.
7. 환기 본 장비는 적절히 환기가 되는 환경을 요하므로 타 장비와 5cm 간격을 반드시 유지할 것.
8. 열 열기를 멀리할 것.
9. 파워 제품에 표기되어 있는 정격전원을 사용할 것.
10. 촛불과 같은 화기 및 불꽃을 피할 것.
11. 다 사용한 배터리는 반드시 재활용 쓰레기로 분류하여 폐기할 것.
12. 사고나 위험 방지를 위해 꽃병이나 물병 등의 물이나 무거운 물체를 위에 올리지 말 것.
13. 본 장비는 온열대 지역에서 사용 가능함.
14. 전기 충격을 피하고 케이스를 열지 말 것. 안에 교체 부품이 들어있지 않음.
15. 사용 전 전압이 맞는지 확인할 것. 장기간 사용하지 않을 경우, 시스템 플러그를 뽑아 놓고 마이크 안 배터리를 분리해 놓을 것.
16. 더 나은 사용 효과를 위해 고압 파워 그립, 대형 금속, 컴퓨터, 대용량 인터넷, 무선국 등을 멀리 할 것.

## 작동 가이드

리시버 그림 .

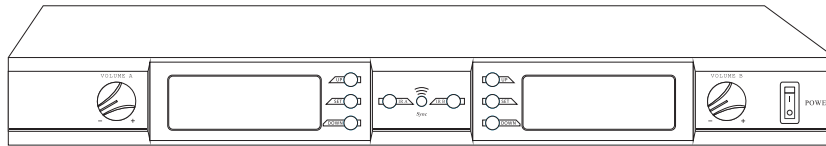

수신기는 UHF 주파수 범주 내 무선 마이크 시스템의 일부다.

이는 트루 다이버시티 회로로 구성되어 있고 오토 스캔 주파수 기능, IR 동기화, 배터리 용량 화면, 마이크 고/저 파워 컨트롤, LCD 백라이트 켜짐/꺼짐 및 다이버시티 수신 기능 등을 지원한다.

핸드 마이크 & 벨트팩 마이크와 함께 사용 할 수 있다.

전문 공연 및 연설에 가장 적합한 제품이다 .

### ◎ 수신기 장착

패키지에서 수신기를 꺼낸 후 4개 안테나를 수신기와 연결하고 2개 안테나가 직선 위쪽을 향할 수 있도록 조정한다. 대형 금속, 벽, 천장이 수신기의 수신 성능에 영향을 미칠 수 있으니 참고하도록 한다. 수신 결과를 향상시키기 위해서는 다음의 수칙을 지켜야 한다.

수신기는 최대한 공연이 이루어지는 구역에서 가까워야 한다. 또한 대형 금속, 벽, 트러스 프레임, 천장 등으로부터는 최소 1.5m의 간격을 유지해야 한다. 동시에, 수신기와 트랜스미터 간 직접적 사이 공간이 반드시 필요하다. 마이크는 수신기로부터 3m 이상 떨어진 곳에서 사용한다.

두 개의 마이크가 동시에 사용될 경우 최소 30cm 이상 거리 간격을 유지해야 한다.

### ◎ 파워 연결

파워 어댑터 사양이 실제 파워 전압과 호환 가능한지 반드시 확인한다.

만약 호환 가능하지 않다면 사용을 중지하고 구매처에 연락해야 한다. 그렇지 않을 경우 수신기가 손상되거나 위험 상황이 발생할 수 있다.

전압이 올바른지 여부가 확인되면 어댑터 플러그를 수신기의 "DC INPUT"에 연결하고 이후 어댑터를 파워에 연결한다.

수신기 및 앰프의 볼륨 컨트롤러를 최저 볼륨으로 조정한 후 수신기 전원을 켜다. 이 때 수신기의 LCD 불이 들어온 상태여야 한다. LCD 화면 내용은 다음과 같다.

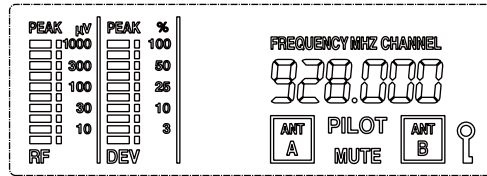

수신기의 작동 대역폭은 925-937.5MHz이고 50개 주파수가 있으며, 주파수 공간은 250kHz이다

LCD 화면은 다음과 같다.

- ① "RF"은 마이크와 수신기의 송신신호 현황을 나타낸다.
- ② "DEV"는 마이크에서 발생한 오디오 신호를 나타낸다.
- ③ "주파수 MHz" 글자표시는 "채널"로 바뀌어 채널을 표시할 수 있다.
- ④ "928.000" 수치는 사용 중인 주파수를 나타낸다.
- ⑤ "ANT A"와 "ANT B"는 안테나 표시다.

이는 오토 스캔 주파수 기능을 갖춘 트루 다이버시티 마이크이다. 4 개의 안테나와 다이버시티 컨트롤 회로 및 내부 수신 회로로 이루어져 있다. 각 마이크는 두 개의 수신 안테나와 두 개 내부 회로로 구성되어 있으며, 두 개 안테나의 다른 위치가 마이크 신호에 다른 영향을 미친다. 다이버시티 컨트롤 회로는 안테나 중 하나로부터 가장 강한 신호를 비교 후 자동으로 끌고 오기 때문에 사각 지대가 없다. LCD 화면의 "ANT A" 와 "ANT B"는 안테나 A 혹은 안테나 B로부터 신호를 수신 받고 있음을 나타낸다. 마이크가 움직이면 이 표시가 서로 바뀔 수 있다.

- ⑥ "PILOT (파일럿)"은 오디오 코드 파일럿 주파수를 나타낸다. 수신기가 작동 중에는 켜져 있어야 함.
- ⑦ "MUTE" 는 무음을 나타낸다. 수신기가 신호를 수신하고 있지만 인가된 신호가 없어 이 표시가 뜰 경우 수신기는 오디오 출력을 차단한다. 인가된 신호가 수신될 경우, 출력 레벨의 차단이 풀리고 이 표시가 사라진다. 다음의 세 가지 경우, MUTE 표시가 뜰 수 있다.

I. 송신 신호가 없을 경우.

II. 수신기가 PILOT기능을 열었으나 마이크 전원이 꺼져있을 경우.

이 경우, IR 동기화가 다시 작동되어야 함.

III. 수신기 상 아무 버튼이나 눌렀을 경우.

마이크 전원이 켜진 상태에서 수신기 및 앰프의 볼륨 컨트롤러 조정해 적정 볼륨으로 맞춘 후 사용한다. 하울링 방지를 위해 볼륨을 너무 높게 올리지 않는다. 강한 하울링은 스피커와 앰프에 손상을 입힐 수 있다.

## 주파수 간 변동, 채널 조정 및 상태 표시

### 1. 주파수 간 변동 및 채널 표시 상태

수신기 전원이 켜져 있을 때, 원래 설정은 시스템이 주파수 상태를 표시하게 되어 있다.

“SET(셋)” 버튼을 빠르게 눌러 스위치 인터페이스에 들어간다. LCD 화면 상 “주파수 MHZ”가 깜박이기 시작한다. “DOWN” 버튼을 다시 누르면 이동하던 “주파수 MHZ” 화면이 “채널” 화면으로 바뀐다. “채널” 아래 수치는 “CH-XXX (XXX는 000-099 사이 숫자)”로 나타난다.

이 때, 표시 상태가 채널 상태로 바뀐다. “UP” 버튼을 누르면 다시 주파수 표시로 돌아온다.

LCD 화면의 “채널”은 다시 깜박이는 “주파수 MHZ”로 바뀌고 그 아래 수치 역시 실제 주파수로 바뀐다. 표시 상태를 설정한 후 “SET” 버튼을 눌러 저장하고 작동 인터페이스를 빠져나간다. (또는 5초가 지나면 자동적으로 저장된 후 완료됨).

### 2. 주파수 조정

수신기 전원이 켜져 있고 주파수 표시 상태로 설정되어 있을 경우, “SET” 버튼을 짧게 눌러 수동 주파수 조정 기능으로 들어간다. 이 때 LCD 화면에 주파수 숫자가 깜박인다. 짧게 혹은 길게 “UP” 또는 “DOWN” 버튼을 눌러 주파수를 조정한다. 필요한 주파수를 선택한 후 “SET” 버튼을 눌러 조정된 주파수를 저장하고 완료한다.

### 3. 채널 조정

수신기 전원이 켜져 있고 채널 표시 상태일 경우, “SET” 버튼을 한 번 눌러 수동 채널 조정 기능으로 들어간다. 채널 번호 “CH-XXX (XXX는 000-099 사이 숫자)”가 빠르게 깜박이기 시작한다. “UP” 혹은 “DOWN” 버튼을 눌러 채널을 조정한다. 필요한 채널을 선택한 후 “SET” 버튼을 눌러 조정된 채널을 저장하고 완료한다.

## ◎ IR 동기화, 디지털 커뮤니케이션

수신기가 켜져 있을 때, “IR” 버튼을 눌러 IR 동기화 기능으로 들어가며 다음과 같이 설정한다.

- ① 주파수 수정이 필요한 마이크의 전원을 켜다.
- ② 마이크 IR 수신 불빛을 수신기의 “동기화” 불빛과 마주보게 한다.(마이크 작동에 대해서는 “마이크 작동 가이드” 참조). 마이크와 수신기 간 간격을 1m 내로 유지한다.
- ③ “IR” 버튼을 누르면 (A, B는 각각 왼쪽 오른쪽 채널에 해당) 해당 채널의 LCD 화면에 “IR ” 이 나타난다. 몇 초 후, LCD 화면상 “IR ”이 사라진다. 이 때 마이크의 주파수는 수신기의 주파수와 같게 설정되면 주파수 선택이 성공했음을 나타낸다.

### ◎ 오토 스캔 기능 및 주파수 선택

수신기가 켜져 있을 때, "DOWN" 버튼을 오래 눌러 오토 스캔 주파수 및 선택 기능으로 들어간다.

- ① 필요한 트랜스미터 전원을 켜다.
- ② 트랜스미터 IR 수신 불빛을 수신기의 "동기화" 불빛과 마주보게 한다 (마이크 작동에 대해서는 "마이크 작동 가이드" 참조). 마이크와 수신기 간 간격을 1m 내로 유지한다.
- ③ "DOWN" 버튼을 오래 누르면 LCD 화면상 주파수 기호 혹은 채널 기호가 깜박인다. 2초가 지나면 주파수 번호 혹은 채널 번호가 바뀐다. 이는 가장 적합한 대역폭 혹은 채널을 검색 중이라는 의미이다. 만약 가능한 주파수 혹은 채널이 있으면 자동적으로 저장되면서 동시에 주파수 선택 기능으로 들어간다. LCD 화면에 "IR—" 이 표시되고 몇 초 후 사라지며 모든 과정이 끝난다.  
저장 및 완료가 자동적으로 이루어진다.
- ④ 오토 스캔 주파수 및 선택 과정 중, "UP" 버튼을 누르면 이 과정이 취소된다.  
(만약 선택 과정이 5초 안에 취소되면, 시스템은 기존 주파수나 채널을 유지하게 된다)

### ◎ 시스템 설정

"UP" 버튼을 눌러 수신기 전원을 켜고 시스템 설정 메뉴에 들어간다. 이 때, LCD 화면에는 "-FSET-" 표시가 뜬다. 1초 후 시스템은 하위 메뉴 "SQL"을 표시하며 깜박인다. "셋" 버튼을 빠르게 눌러 하위 메뉴 "SQL", "RFP", "LED", "ID" 를 선택한다. "UP" 혹은 "DOWN" 버튼을 눌러 설정하고자 하는 하위 메뉴를 찾아가는다. 작동 과정을 저장하고 나가려면 "IR" 버튼을 누른다.

- ① "SQL"은 수신 감도를 의미한다. 매 2dB마다 1개 단계인데 -95dB에서 -75dB에 이르기까지 총 11개 단계가 존재한다. "UP" 혹은 "DOWN" 버튼을 눌러 선택한다.
- ② "RFP" 는 출력 파워를 의미한다. "H"는 고(高) 파워 "L"은 저(低) 파워를 의미한다. "UP" 혹은 "DOWN" 버튼을 눌러 선택한다.
- ③ "LED"는 LED 불빛의 전원을 의미한다. "ON"은 전원이 켜져 있음을, "OFF"는 꺼져 있음을 나타낸다. "UP" 혹은 "DOWN" 버튼을 빠르게 눌러 선택한다.
- ④ "ID"는 파일럿 주파수 신호 전원을 의미한다. "ON"은 전원이 켜져 있음을, "OFF"는 꺼져 있음을 나타낸다. "UP" 혹은 "DOWN" 버튼을 빠르게 눌러 선택한다. 전원이 켜져 있을 경우 "PILOT"이라는 글자가 뜬다. 꺼질 경우, 글자가 나타나지 않는다.

### ◎ 잠금/해제 기능

잠금 기능: 수신기 전원이 켜져 있을 때, "SET" 버튼을 누른 후 2초를 기다리면 수신기가 잠긴다. LCD 화면에 "LOCK"이라는 글자가 나타난다. 잠금 상태에서는 버튼이 눌러지지 않는다. 수신기가 잠겼다는 의미이다. 잠금 해제 기능: 잠금 상태에서 "SET" 버튼을 2초 동안 누르면 잠금이 해제된다. LCD 화면상 "LOCK" 표시가 사라지고 버튼이 다시 작동한다.

## 설치 및 설정

신호 송신을 차단해 수신 거리에 영향을 미칠 수 있으므로 수신기를 되도록이면 금속 받침 케이스에 놓지 말 것. 또한, 전파 방해 신호가 수신 거리에 영향을 미칠 수 있으므로 수신기는 기타 DVD 플레이어 등과 같은 전자 제품과 충분한 거리를 두는 것이 좋다.

수신기의 파워 및 출력 케이블을 연결한다. 수신기의 전원을 켜고 마이크에 배터리를 장착하고 전원을 끈다. 수신기 상, 마이크의 출력 파워를 최소로 하고 수신기의 스켈치 한도가 -87이 되도록 한다. 그리고 오토 스캔이 가능한 주파수 현황을 입력한다. 검색 후 트랜스미터의 주파수를 수신기와 맞춘다. 마이크에 주파수가 설정되면, 즉시 사용이 가능하다. 두 개의 마이크를 너무 가까이 두지 않는 것이 좋으며, 마이크간 간격을 최소 30cm 이상을 유지한다.

몇몇 수신기는 노이즈가 발생할 수 있는데 이는 서로 다른 마이크 신호나 기타 전기 장치로부터 발생한 신호의 영향 때문이다. 특정 수신기에 이와 같은 문제가 발생할 경우, 수신기의 스켈치 한도를 높게 조정하여 (예: -91 에서 -89) 방해 노이즈를 없앤다. 만약 노이즈가 여전히 있다면 주파수를 다시 한번 스캔하여 사용 가능한 주파수를 찾는다.

마이크가 망가졌거나 분실되었을 경우, 사용 전 수신기의 주파수와 맞춘 교체 마이크를 사용한다.

### 후면 패널 연결 및 기능

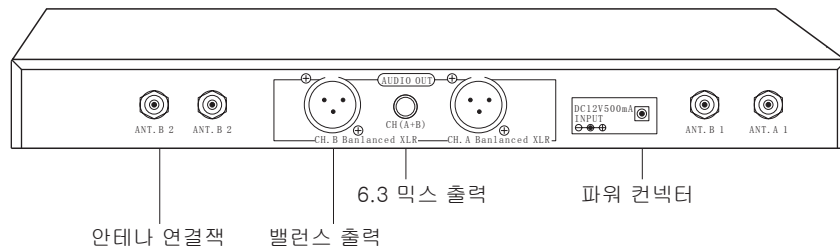

- ① 오디오 밸런스 출력
- ② 파워 커넥터 파워 어댑터 연결단자
- ③ 안테나 연결잭



## ◎ 핸드 마이크 작동 가이드

### 핸드 마이크

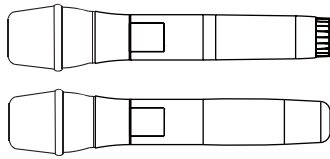

### 배터리 장착

마이크를 박스에서 꺼낸 후, 튜브를 돌려 배터리 넣는 부분을 열고 AA 배터리 2개를 장착 후 돌려 닫는다. 아래 이미지를 참고할 것.

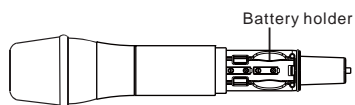

### 스위치 On/Off

스위치 On: 마이크 맨 아래 스위치 버튼을 누르면 LCD 화면에 불이 들어오고 사용 중인 주파수와 배터리 용량이 나타난다. 이 경우, 마이크 전원이 켜진 것이고 사용이 가능하다.

스위치 Off: 마이크 맨 아래 스위치 버튼을 누르면 LCD 화면 불이 꺼지고 마이크 전원이 꺼지게 된다.

### IR 동기화

마이크 IR 불빛과 수신기 IR 불빛을 서로 마주보게 하고 수신기를 작동시켜 주파수 선정 작업을 마친다.

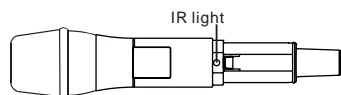

◎ 바디팩 마이크 기능

바디팩 마이크 조절 방법

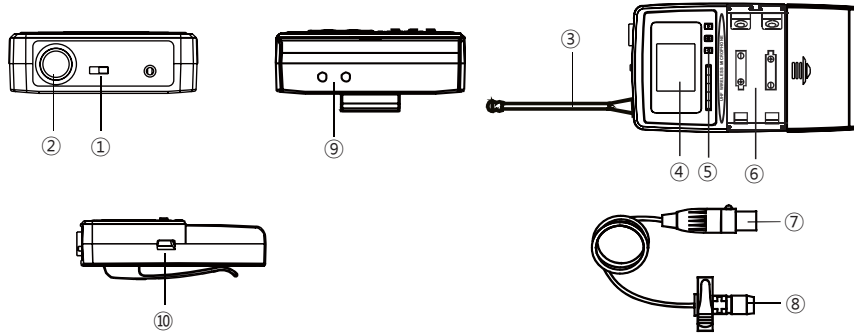

- ① 파워 스위치 : "ON" 전원이 켜짐, "OFF" 전원이 꺼짐.  
기능버튼들 중에 하나를 길게 누르면 바디팩이 잠긴다.  
잠금을 해제하고 싶을 땐 다시 버튼 하나를 길게 누르면 키 사인이 사라지면서 잠금이 해제된다.
- ② 마이크 입력 잭
- ③ 마이크 안테나 : 1/4 웨이브안테나
- ④ LCD DISPLAY : 작동하는 주파수와 배터리의 양을 표시한다.
- ⑤ 소형마이크의 4가지 기능 버튼 : 주파수를 조절하고 잠근다.
  - A. 가운데 버튼을 누르면 주파수 숫자가 깜빡 거린다. 왼쪽과 오른쪽 버튼을 이용해서 주파수를 선택 할 수가 있다.
  - B. 가운데 버튼을 3번 누르면 "Rf HI" or "Rf Lo" 나타나며, 볼륨을 조절 할 수 있다.
- ⑥ 배터리 홀더 : 2 X 1.5 V AA BATTERY
- ⑦ 소형마이크 연결 : 마이크를 입력잭에 꽂아 사용한다.
- ⑧ 콘덴서 마이크
- ⑨ 충전기
- ⑩ USB 충전기

㉔ 다수의 송신기를 동시에 사용 할 때 작동 방법

여러대의 송신기를 동시에 사용 할 때는, 송신기와 마이크의 사이를 3m 정도의 거리로 셋팅한다. 4 세트 이상을 동시에 사용 할 때는, 작동 환경이 중요하다. 간섭없이 마이크를 사용 하고 싶다면 아래의 주파수로 설정해보기 바란다.

A.

Channel Number	1	5	10	14	29	31	37	41
Corresponding frequency	925	926	927.25	928.25	932	932.5	934	935

주의 : 위의 제안 주파수는 4세트 이하의 장비를 동시에 사용 할 경우의 설정 등록 방법이다.

만약 4세트 이상 사용하려면 B안을 참고해 주시기 바란다.

A안과 B안의 주파수는 서로 섞어서 사용 할 수 없으며, 설정 후에도 여전히 간섭이 발생한다면 모든 송신기의 주파수를 500kHz 또는 1MHz 로 증가나 감소시켜준다.

B.

NO.	1	2	3	4	5	6	7	8
Channel Number.	1	2	4	5	10	11	13	14
Corresponding frequency	925	925.25	925.75	926	927.25	927.5	928	928.25

NO.	9	10	11	12	13	14	15	16
Channel Number.	28	29	31	32	37	38	40	41
Corresponding frequency	931.75	932	932.5	932.75	934	934.25	934.75	935

주의 : 만약 5세트 이상 동시에 사용 할 때, 송신기의 그룹과 그룹 사이의 거리를 30m 정도

두고 셋팅한다. A안과 B안의 주파수는 서로 섞어서 사용 할 수 없으며,

설정 후 에도 여전히 간섭이 발생한다면 모든 송신기의 주파수를 500kHz 또는 1kHz 로 증가나 감소 시켜준다.

## Specification

시스템 사양	
내용	상세 수치
1. 주파수 범위	925.00-937.50MHz
2. 조정가능 주파수	50
3. 진동	PLL 합성
4. 주파수 안정성	±10ppm
5. 변조	FM
6. 출력 파워	10-30 mW
7. 주파수 반응	40-18000Hz
8. 왜곡 비율	≤0.5%
9. 배터리	2x1.5V AA size
10. 배터리 수명	8-20 시간
수신기 사양	
1. 주파수 범주	925.00-937.50MHz
2. 조정가능 주파수	50
3. 진동	PLL 합성
4. 주파수 안정성	±10ppm
5. 수신 모드	슈퍼헤테로다인 이중 주파수 변환
6. 수신 감도	-95 ----- -75dBm (조정가능)
7. 주파수 반응	40~18000Hz
8. 왜곡 비율	≤0.5%
9. S/N 비율	≥110 dB
10. 오디오 출력	+10dB
11. 파워 사양	DC12V/1A
12. 파워	≤7W

현상	원인	해결책
마이크라이트가 꺼짐	마이크가 작동중임	일부 마이크 모델은 라이트가 들어오지 않으므로 정상임.
	배터리 극이 잘못됨	배터리를 재장착할 것.
	배터리 충전 필요	충전된 배터리를 사용할 것.
	배터리홀더가 오염됐거나 녹슴	배터리 연결 플레이트를 깨끗이 하거나 교체할 것.
사용시 라이트가켜짐	배터리 충전 필요	충전된 배터리를 사용할 것.
마이크화면이 안보임	배터리 극이 잘못됨	배터리를 재장착할 것.
	배터리 충전 필요	충전된 배터리를 사용할 것.
	배터리홀더가 오염됐거나 녹슴	배터리 연결 플레이트를 깨끗이 하거나 교체할 것.
수신기가작동 안함.	파워 단전	파워 플러그를 확인할 것.
	어댑터 손상	어댑터를 교체하여 사용할 것.
수신기의 수신기능이 작동하지 않음	마이크 전원 오프	마이크 전원 켜 것.
	마이크와 수신기 간 다른 주 파수	작동 매뉴얼을 따를 것.
	마이크가 작동거리 밖에 있음	작동 가능 거리 안으로 들어올 것.
	인가된 마이크가 아님	IR 동기화를 실시할 것.
수신은 되나 소리가 안 날 경우	볼륨이 낮춰진 상태	수신기와 증폭기 볼륨 확인 및 조정할 것.
	오디오 케이블 잘못 연결	오디오 케이블 제대로 연결할 것.
스피커 에코 현상	에코 현상이 생김	볼륨을 낮출 것. 마이크를 스피커로 향하지 말 것. 마이크와 스피커간 거리를 유지할 것.
사용 중 사운드 방해	작동 거리 이상	작동 거리 내로 들어올 것.
작동거리가 다소 짧음	복잡한 작업 환경	복잡한 환경은 되도록이면 피할 것. 대형 금속이나 벽돌 벽 혹은 많은 사람들이 마이크와 수신기 사이에 위치 할 경우, 작동 거리에 영향을 미칠 수 있음.

본 매뉴얼은 사전 공지 없이 변경될 수 있음

# 제 품 보 증 서

본 제품은 ISO 9001 품질보증 시스템에서 철저한 품질 검사를 거쳐 만들어진 제품입니다.			
보상기준	제품 수리, 교환, 환불에 대한 보상 기준은 재정 경제부 고시 제 2000-21호 규정에 의거 합니다.		
품질보증기간	1년	수리용 부품 보유기간	제품단종후 5년
소비자 피해 보상 안내	<ul style="list-style-type: none"> <li>• 상기 품질보증기간동안에 소비자의 정상적인 사용 상태에서 고장이 발생하였을 경우 구입하신 대리점이나 본사 서비스 센터에서 무상수리를 하여 드립니다.</li> <li>• 품질보증기간이 경과한 경우와 보증기간이내라 하더라도 아래사항에 대하여는 실비의 수리비와 부품대를 청구 합니다. (출장을 요할 경우는 출장비 포함)             <ul style="list-style-type: none"> <li>- 고객의 고의 또는 과실에 의한 고장의 경우</li> <li>- 당사의 대리점이나 서비스 기사가 아닌 사람이 수리하여 고장이 났을 경우</li> <li>- 기타 천재지변에 의한 제품 고장 또는 손상이 발생한 경우등</li> </ul> </li> </ul>		
제 품 구 입 정 보	품명 및 형식명	PWR-962H / HB	
	정격 전압	DC12V / 1A	정격 소비 전력
	구 입 일	년 월 일	구입점(상호)
	<ul style="list-style-type: none"> <li>• 품질보증 기간은 고객께서 구입한 날로부터 산정되므로 본 제품 보증서에 일자를 기재 받으시고 잘 보관 하시기 바랍니다.</li> </ul>		

## 주식회사 파스컴

본사 및 A/S 센터 : 경기도 광주시 직동 145-5번지  
 TEL : (031)733-1060, FAX : (031)733-1059  
 (A/S 전용) TEL : (070)7844-6787, FAX : (031)733-1063

HOME PAGE : <http://www.ipascom.com>